



NORDELETRONICA

NE334

- ① ISTRUZIONI D'USO
- ⓄB INSTRUCTIONS MANUAL
- ⓄF INSTRUCTIONS D'EMPLOI
- ⓄD BEDIENUNGSANLEITUNG
- ⓄE INSTRUCCIONES PARA EL USO

PANNELLO COMANDI
CONTROL PANEL
PANNEAU DE CONTROLE
BIEDENPANEL
PANEL DE MANDOS

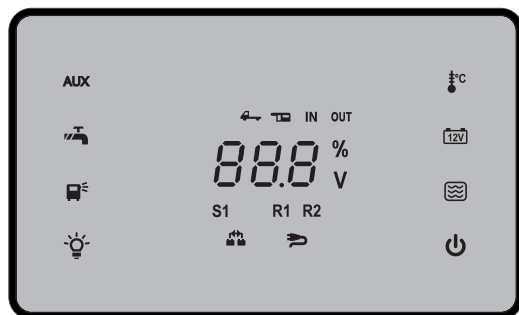

mod. NE334

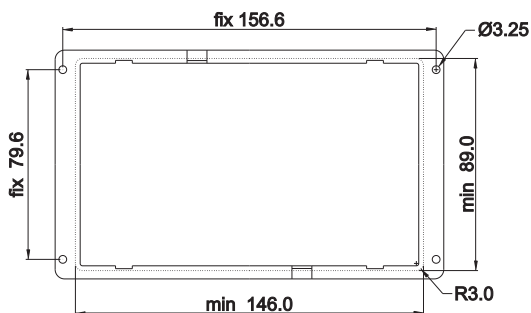

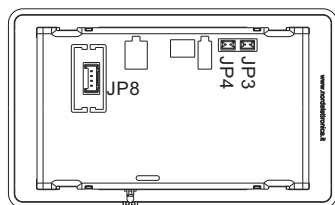
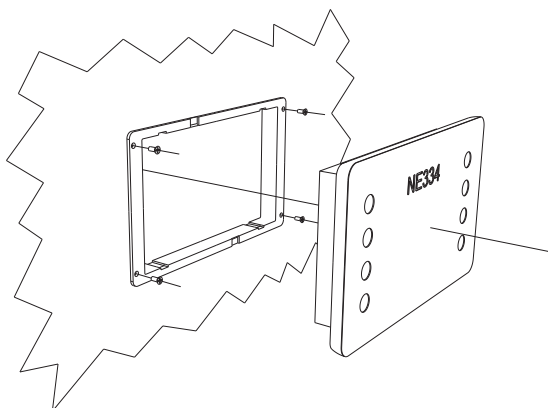
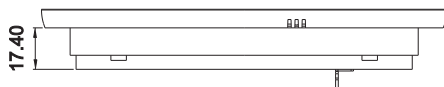
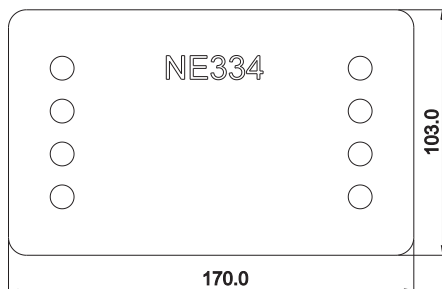

unit: mm





PANNELLO COMANDI NE334

COMANDI:

 Pulsante con spia per accensione o spegnimento LINEA LUCI(*)

 Pulsante con spia per accensione o spegnimento LUCE ESTERNA(*)

 Pulsante
- per spegnere il pannello comandi
- per attivare la modalità notturna

 Pulsante con spia per accensione o spegnimento POMPA(*)

AUX Pulsante con spia per accensione o spegnimento AUX(*)

(*) Spia di colore giallo carico acceso, spia di colore verde carico spento.

VISUALIZZAZIONI:

 Questo simbolo si accende quando è presente la rete 230V

 Questo simbolo si accende quando il mezzo è in moto e le due batterie sono accoppiate oppure in presenza della rete 230V quando vengono accoppiate le due batterie verificando prima la tensione della batteria servizi.

 Premendo questo pulsante si visualizza sul display la temperatura interna (**IN**), premendo una seconda volta si visualizza la temperatura esterna (**OUT**) solo se è presente il sensore di temperatura esterna.

Se il sensore di temperatura è guasto appare la scritta " - " .

La visualizzazione rimane attiva per circa 30sec

 Premendo più volte questo pulsante si visualizza sul display il livello in % (0, 25, 50, 75, 100) del serbatoio S1 e il livello in % (0,100) dei serbatoi recupero R1, R2. Se S1 e' vuoto o R1,R2 sono pieni la visualizzazione sul display lampeggia. Se il collegamento al serbatoio e' errato sul display appare la scritta " - - - "

La visualizzazione rimane attiva per circa 30 sec.

 Premendo una volta questo pulsante si visualizza la tensione della batteria servizi B2 , premendo una seconda volta si visualizza la tensione della batteria avviamento B1 .

Premendo nuovamente questo pulsante si visualizza in % l'autonomia residua della batteria servizi B2, premendo ancora una volta si visualizza in % l'autonomia residua della batteria avviamento B1.

Solo nella visualizzazione in %, Se è presente  o  il valore visualizzato della batteria selezionata viene sostituito con dei segmenti in movimento per indicare che la batteria è in carica.

La visualizzazione rimane attiva per circa 30 sec.

ALLARMI:

Batterie: Batteria avviamento (B1) minore di 11,8V o Batteria servizi (B2) minore di 10,5V.

In questo caso si verifica un allarme sonoro (se abilitato) e il lampeggio del simbolo della batterie che ha generato l'allarme (per i primi 30 secondi viene visualizzato anche il valore).

Serbatoi: Serbatoio S1 vuoto, R1,R2 pieno.

In questo caso si verifica un allarme sonoro (se abilitato) e il lampeggio del simbolo serbatoio che ha generato l'allarme (per i primi 30 secondi viene visualizzato anche il valore).

230 : Quando è presente la rete 230V e il mezzo viene messo in moto, si verifica un allarme sonoro e il lampeggio di questa scritta sul display.

E 1 : Questa scritta sul display indica un errore di comunicazione con il derivatore.

P 10 : Uscita D+ del derivatore portafusibili, in corto circuito o sovraccarico (consultare manuale del derivatore portafusibili).

P20 : Sovratemperatura della batteria collegata al caricabatterie NE287 (consultare manuale del caricabatterie).

IMPOSTAZIONI:

Tenendo premuto per più di 3 secondi questo pulsante  si può disabilitare ("OFF" sul display) o abilitare ("ON" sul display), premendo nuovamente lo stesso pulsante, l'allarme batterie.

Tenendo premuto per più di 3 secondi questo pulsante  si può disabilitare ("OFF" sul display) o abilitare ("ON" sul display), premendo nuovamente lo stesso pulsante, il beep di conferma tasto premuto e gli allarmi sonori.

Tenendo premuto per più di 3 secondi questo pulsante  si può disabilitare ("OFF" sul display) o abilitare ("ON" sul display), premendo nuovamente lo stesso pulsante, l'allarme del serbatoio precedentemente selezionato.

Tenendo premuto per più di 8 secondi questo pulsante  si visualizzerà per 1 secondo la versione firmware del pannello comandi e per un altro secondo la versione firmware del derivatore collegato.

SPEGNIMENTO / MODALITA' NOTTURNA

 Premendo per 1 secondo questo tasto il pannello si spegne visualizzando la scritta OFF.

Se rimane premuto per altri 3 secondi il pannello visualizza la scritta SEB e si abilita la funzione notturna.

Nella modalità notturna si spengono tutti i simboli accesi, rimane acceso solo il simbolo , non vengono segnalati gli allarmi ma viene gestito il controllo dello spegnimento automatico. Pigiando un tasto qualsiasi si riaccendono i simboli spenti.

GESTIONE CONSUMI:

Per accendere il pannello comandi si deve toccare per 2 sec. la parte destra o sinistra del pannello dove ci sono i pulsanti.

Il pannello dopo 30sec. commuta in modalità stand-by spegnendo tutti i simboli dei pulsanti tranne () e quelli dei carichi attivi. I pulsanti si riaccendono quando si tocca per 2 sec. la parte destra o sinistra del pannello.

In modalità stand-by (senza comandi attivi) il pannello comandi con il derivatore ha un consumo totale di circa 35mA. Spegnendo il pannello comandi si riduce a soli 3mA il consumo totale.

SPEGNIMENTO AUTOMATICO:

Se la tensione della batteria servizi scende sotto i 10,5V per più di 3 minuti si verifica un auto-spegnimento del sistema. In questo caso è consigliabile staccare tutti i carichi con il maniglione stacca batteria e ricaricare la batteria servizi entro 2 giorni.

ATTENZIONE: In caso di inutilizzo del mezzo e di assenza collegamento 230V scollegare la batteria servizi con il maniglione stacca batteria.

CONNESSIONI:















Sul retro del pannello e' presente il connettore per il collegamento seriale (JP8) , il connettore per il sensore della temperatura esterna opzionale (JP3) e il connettore per il sensore della temperatura interna remota (JP4).

Inserendo il sensore di temperatura interna remoto il pannello escluderà l'automatismo il sensore interno del pannello.

CONTROLS:

-  Push button with warning light for turning INTERNAL LIGHTS on or off (*)
-  Push button with warning light for turning EXTERNAL LIGHTS on or off (*)
-  Push button:
- to turn off the control panel
- to activate the night function
-  Push button with warning light for turning PUMP on or off (*)
- AUX** Push button with warning light for turning AUX on or off (*)
- (*) Yellow light colour active load, green light colour deactive load





SCREENS:

-  The warning light goes on when the 230V mains is connected.
-  The warning light goes on when the vehicle engine is running and the parallel batteries is active or in the presence of the 230V mains when the two batteries are in parallel verifying before the battery service voltage
-  Press the push button to see internal temperature on the display (IN), press the push button twice to view external temperature (OUT) only if the external temperature sensor is present.
If the temperature probe is faulty the wording " - " will appear
The screen remains active for approx. 30 seconds.
-  Repeatedly pressing this Key for viewing the level percentage % (0, 25, 50, 75, 100) of tank S1 and the level percentage % (0, 100) of tank recovery R1, R2. If S1 is empty or R1, R2 is full, the display flashes.
If the tank is wrongly connected, the display will show " - - -".
The screen remains active for approx. 30 seconds.
-  Press the push button once to see the voltage on the service battery (B2) . Press the push button again to see the voltage on the starter battery (B1) . Press the push button again to see displays the % the remaining battery B2 and press the push button again to see displays the % the remaining battery B1.
Only in the view as %, if there is  or  the displayed value of the select battery is replaced with the moving segments to indicate the battery charge.
The screen remains active for approx. 30 seconds.
-      



ALARMS:

- Batteries:** Car battery (B1) less than 11,8V or Service battery (B2) less than 10,5V.
In this case there is a bleep (if enabled) and the flashing battery button that have generated the alarm (for the first 30 seconds you see the value)
- Tanks:** Tank S1 empty or Recovery tanks R1,R2 full.
In this case there is a bleep (if enabled) and the flashing symbol the corresponding tank that raised the alarm (for the first 30 seconds you see the value).
- 230 :** When the 230V network is connected and the vehicle engine is running, an audible alarm is activated and this message flashes on the display.
- E ! :** This symbol appears when there is an error communicating with shunt.
- P !0 :** Shunt load output D+ in short circuit or overload (see shunt manual).
- P20 :** Over-temperature of the battery connected to the NE287 battery charger (see battery charger manual).



SETTING:

- Hold for more than 3 seconds () button can be disabled (display show "OFF") or enabled (display show "ON"), by pressing the same button, the low battery alarm .
- Hold for more than 3 seconds () button can be disabled (display show "OFF") or enabled (display show "ON"), by pressing the same button, the the confirmation beep button pressed, and alarm buzzers.
- Hold for more than 3 seconds () button can be disabled (display show "OFF") or enabled (display show "ON"), by pressing the same button, the tank alarm previously selected.
- Hold down the () push button for over 8 seconds, the display will show the panel firmware version for one second and then the firmware version for the shunt in use for a further second.

SHUTDOWN / NIGHT FUNCTION

-  Hold down the push button for 1 seconds the panel turns off by displaying the writing OFF.
If the button remains pressed for another 3 seconds, the display shows the writing  and the night function is enabled. In the night function all the symbols are switched off, only the  symbol remains litm, the alarms are not signaled but the automatic shutdown control is managed. Press any button to light the symbols that have been turned off.

CONSUMPTION:

- To turn on the control panel you must touch for 2 sec. the right or left side panel where there are the keys.
The panel after 30 sec. switches to standby mode by turning off all symbols except the keys  and those of active loads.
keys light up when you touch for 2sec. the right or left side panel.
On stand by (no active controls) the control panel with shunt consumes a total of approx 35mA. When the key  is pressed the control panel turns itself off and total consumption is reduced to just 3mA.

AUTO-SHUTDOWN:

- If the service battery voltage drops below 10,5V, after 3 minute the control panel turns itself off, together with all live parts. In this case is advisable to disconnect all loads with the battery main switch and recharge the battery services within 2 days.
WARNING: If the vehicle not in use and the connection 230V is not present, disconnect the battery service with the battery main switch.









CONNECTIONS:

- The back of the panel has a connector for serial connection (JP8), a connector for the optional external temperature probe (JP3) and a connector for the remote internal temperature probe (JP4).
By connecting the internal temperature probe the panel automatically exclude the sensor inside the panel.

COMMANDES:

-  Bouton avec témoin lumineux pour mise en marche/arrêt ECLAIRAGES INTERIEURS (*)
-  Bouton avec témoin lumineux pour mise en marche/arrêt POMPE (*)
-  Bouton avec témoin lumineux pour mise en marche/arrêt ECLAIRAGE EXTERIEUR (*)
- AUX** Bouton avec témoin lumineux pour mise en marche/arrêt AUXILIAIRE (*)
-  Bouton avec témoin lumineux pour
- éteindre le panneau de commande.
- activer la fonction nuit
- (*) Charge légère jaune sur, charger de la lumière verte.





AFFICHAGES:

-  Ce voyant s'allume quand on se trouve en présence d'un réseau 230V.
-  Ce voyant s'allume quand moteur du camping-car est en marche et que les batteries sont couplées ou en présence du réseau 230V, quand ils sont couplés les deux batterie après vérification des batterie services de tension.
-  Appuyer une fois sur ce bouton pour afficher la température interne (IN) et deux fois pour afficher la température externe (OUT) uniquement si le capteur de température externe est présent. Si le sensor de température est défaillant, vous verrez l'affichage : " - ". Les écrans sont actifs pendant 30 secondes environ.
-  Appuyer plusieurs fois sur cette touche pour afficher le niveau en% (0, 25, 50, 75, 100) du réservoir S1 et le niveau en% (0, 100) du réservoir R1,R2. Si S1 est vide ou R1,R2 est pleins, la visualisation l'affichage clignote. Si les deux conditions ci-dessus ne sont pas respectées, alors l'affichage sera " - - - ". Les écrans sont actifs pendant 30 secondes environ.
-  Appuyer une fois sur cette touche pour visualiser la tension batterie services (B2) , appuyer une seconde fois pour visualiser la tension batterie auto (B1) . Appuyer sur la touche à nouveau pour visualiser la puissance restante de la batterie B2 en % et appuyant de nouveau pour visualiser la puissance restante de la batterie B1 en%. Seulement avec l'affichage en %, Si il est  ou , la valeur de la batterie sélectionnée affichée est remplacé par segments mouvement pour indiquer la charge de la batterie. Les écrans sont actifs pendant 30 secondes environ.



ALARMES:

- Batterie:** Batterie auto (B1) est en dessous de 11.8V ou batterie services (B2) est en dessous de 10V.
Dans ce cas une alarme sonore se déclenche (si activée) et le bouton de la batterie qui a déclenché l'alarme batterie clignote (pendant les 30 premières secondes, la valeur s'affiche).
- Réservoirs:** Réservoir S1 vide ou Réservoir de recouvrement R1 ou R2 pleins.
Dans ce cas une alarme sonore se déclenche (si activée) et le bouton du réservoir qui a déclenché l'alarme réservoir clignote (pendant les 30 premières secondes, la valeur s'affiche).
- 230 :** La réseau connecte à 220V et le moteur du véhicule en marche génèrent une alarme sonore et visuelle.
- E I :** Cet indicateur s'allume lorsque il ya manque de communication avec le dérivateur.
- P I :** Sortie D+ du porte-fusible en court-circuit ou surchargée (voir le manuel du porte-fusible).
- P20 :** Surtempératures pour la batterie connectée au chargeur de batterie NE287 (voir le manuel du chargeur de batterie).



RÉGLAGE:

- Si l'on maintient l'appui sur la touche () pour plus de 3 secondes vous pouvez désactiver (" OFF" affichage) ou activer (" ON" affichage), l'alarme les batteries déchargées, en appuyant à nouveau sur le même bouton.
- Si l'on maintient l'appui sur la touche () pour plus de 3 secondes vous pouvez désactiver (" OFF" affichage) ou activer (" ON" affichage), le bip de confirmation « touche enfoncée » et des alarmes sonores, en appuyant à nouveau sur le même bouton.
- Si l'on maintient l'appui sur la touche () pour plus de 3 secondes vous pouvez désactiver (" OFF" affichage) ou activer (" ON" affichage), l'alarme tous les réservoirs, en appuyant à nouveau sur le même bouton.
- Si l'on maintient l'appui sur la touche () pour plus de 8 secondes, l'écran affiche la version du micrologiciel du panneau pendant une seconde, puis la version du micrologiciel pour de dérivateur utilisé pendant une seconde de plus.

FONCTION ARRÊT / NUIT:

-  Si l'on maintient l'appui sur la touche pour 1 seconde, le panneau s'éteint en affichant OFF.
- Si le bouton reste appuyé pendant 3 secondes, l'écran affiche l'écriture " S L B " et la fonction de nuit est activée.
- Dans la fonction de nuit, tous les symboles sont désactivés, seul le symbole  reste illuminé, les alarmes ne sont pas signalées mais la commande d'arrêt automatique est gérée. Appuyez sur n'importe quel bouton pour allumer les symboles désactivés.

GESTION DE LA CONSOMMATION:

Pour allumer le panneau de commande doit toucher sur le panneau latéralement à droit où à gauche là où il y a les touches. Le panneau après 30sec. passe en mode stand-by en désactivant tous les symboles de bouton sauf  et les symboles de charge actif. Les boutons se rallument lorsque vous touchez pendant 1 sec. le côté droit ou gauche du panneau. En mode stand-by (aucune commande activée), le panneau de commande et le dérivateur ont une consommation totale d'environ 35mA. Appuyer sur la touche  pour éteindre le tableau des commandes et abattre ainsi à 3mA seulement la consommation totale.

ARRÊT AUTOMATIQUE:





Si la tension de la batterie de service descend sous les 10,5V, trois minute plus tard le tableau de commande ainsi que toutes les charges actives s'éteindront. Dans ce cas est conseillé de débrancher toutes les charges avec l'interrupteur principal de la batterie, et recharger la batterie des services dans les 2 jours.

ATTENTION: En cas de non utilisation du véhicule et sans connexion à 230V débranchez la batterie service avec l'interrupteur principal de batterie.









CONNEXIONS:

Derrière le tableau des commandes, il y a un connecteur pour la connexion série (Jp8), un connecteur pour le senseur de la température externe facultatif (Jp3) et un connecteur pour le senseur de la température interne à distance (Jp4). Lorsque le câblage du capteur de température interne à distance est connecte au panneau, le capteur interne au panneau est désactivé automatiquement.

BEFEHLE:

-  Leuchtdrucktaste INNENBELEUCHTUNG EIN/AUS (*)  Leuchtdrucktaste PUMPE EIN/AUS (*) (*)
-  Leuchtdrucktaste AUSSENBELEUCHTUNG EIN/AUS (*) **AUX** Leuchtdrucktaste AUX EIN/AUS (*)
-  Leuchtdrucktaste:
- um das Bedienfeld auszuschalten (*) Gelbe Licht Farbe aktive Last, grünes Lichtfarbe deaktivieren Last.
- um die Nacht Funktion zu aktivieren





ANZEIGEN:

-  Diese Kontrolllampe schaltet ein, wenn 230V Netzstrom vorhanden ist.
-  Diese Kontrolllampe schaltet ein, wenn das Camping-Reisebus davon geht e die Batterien zusammengefügt oder in 230V Netzstrom vorhanden wenn die beiden Batterien gekoppelt sind Überprüfen der Spannung der Servicebatterie
-  Beim Drücken dieser Taste wird auf dem Display die Innentemperatur angezeigt (IN), beim doppelten Drücken dieser Taste wird die Außentemperatur angezeigt (OUT) nur wenn der externe Temperatursensor vorhanden ist. Ist der Temperatürfühler defekt, erscheint die Schrift " - ". Die Anzeige bleibt zirka 30 Sekunden aktiv.
-  Durch wiederholtes Drücken der Taste, erscheint auf dem Display, das Niveau in% (0, 25, 50, 75, 100) der Tank S1, und das niveau in % (0,100) der tank R1,R2.
Wenn S1 ist leer oder R1,R2 sind voll, blinkt die Anzeige auf dem Display.
Wenn Ist der Anschluss an den Tank falsch, erscheint die Anzeige " - - - ". Die Anzeige bleibt zirka 30 Sekunden aktiv.
-  Drücken Sie diese Taste mehrfach, um nacheinander folgende Daten anzuzeigen:
1. Spannung der Aufbaubatterie (B2)  2. Spannung der Motorbatterie (B1)  3. Verbleibende Kapazität der Aufbaubatterie in %, 4. Verbleibende Kapazität der Motorbatterie in %.
Die Prozentangaben werden durch eine grafische Anzeige des Ladestands ersetzt, wenn der Motor eingeschaltet  oder das Fahrzeug am 230V  Netz angeschlossen ist. Die Anzeige bleibt ca. 30 Sekunden aktiv.



ALARME:

- Batterie:** Batterie auto (B1) est en dessous de 11.8V ou batterie services (B2) est en dessous de 10V.
Dans ce cas une alarme sonore se déclenche (si activée) et le bouton de la batterie qui a déclenché l'alarme batterie clignote (pendant les 30 premières secondes, la valeur s'affiche).
- Tanks:** Tank S1 leer oder Tanks R1,R2 voll.
Dans ce cas une alarme sonore se déclenche (si activée) et le bouton du réservoir qui a déclenché l'alarme réservoir clignote (pendant les 30 premières secondes, la valeur s'affiche).
- 230 :** Wenn das 230-V-Netzwerk angeschlossen ist und der Fahrzeugmotor läuft, wird ein akustischer Alarm ausgelöst und diese Meldung blinkt im Display.
- E :** Diese Anzeige auf dem Display angezeigt wenn das gibt es einen Kommunikationsfehler mit dem Verteiler.
- P :** Verteiler Ausgang D+ kurzgeschlossen oder überlastet (siehe Handbuch des Verteilers).
- P20 :** Übererwärmung der an das Ladegerät NE287 angeschlossen Batterie (siehe Handbuch des Ladegeräts).



EINSTELLUNGEN:

- Wenn dieser Schalter ( länger als 3 Sekunden gedrückt wird, können Sie deaktiviert ("OFF"Anzeige) oder aktiviert ("ON" Anzeige), Drücken Sie die gleiche Taste erneut, die batterie erschöpft Alarm.
- Wenn dieser Schalter ( länger als 3 Sekunden gedrückt wird, können Sie deaktiviert ("OFF"Anzeige) oder aktiviert ("ON" Anzeige) dem Signalton, der das Drücken der Taste bestätigt und akustische Alarmer.
- Wenn dieser Schalter ( länger als 3 Sekunden gedrückt wird, können Sie deaktiviert ("OFF"Anzeige) oder aktiviert ("ON" Anzeige) dem Signalton, der zuvor ausgewählte Tankalarm.
- Wenn diese Taste ( länger als 8 Sekunden gedrückt wird, wird die Firmware-Version des Panels für eine Sekunde und die Firmware-Version des Distributors für eine weitere Sekunde auf dem Display angezeigt.

ABSCHALTUNG / NACHT FUNKTION:

-  Halten Sie den Druckknopf für 1 Sekunde gedrückt, bis sich das Panel ausschaltet, indem Sie die Schrift "OFF" anzeigen.
Wenn die Taste für weitere 3 Sekunden gedrückt bleibt, zeigt das Display den Schriftzug "S L B" an und die Nachtfunktion ist aktiviert. In der Nachtfunktion sind alle Symbole ausgeschaltet, nur das Symbol  leuchtet, die Alarmer werden nicht signalisiert, aber die automatische Abschaltsteuerung wird verwaltet. Drücken Sie eine beliebige Taste, um die ausgeschalteten Symbole zu beleuchten.

VERBRAUCH:

So wechseln Sie auf dem Bedienfeld. Berühren Sie die rechte oder links Seitenwand, wo befinden sich die Tasten für 1 Sekunde. Das Panel nach 30sec. wechselt in den Standby-Modus, indem alle Tastensymbole außer  und die Ladesymbole deaktiviert werden aktiv. Die Tasten werden wieder eingeschaltet, wenn Sie 1 Sekunden lang berühren die rechte oder linke Seite der Platte. In der Modalität Stand-by (ohne aktivierte Befehle) verbraucht das Schalfeld mit der Verteiler zirka 35mA. Wird die Taste  gedrückt, schaltet das Paneel aus und verbraucht nur mehr 3mA.

AUTOMATISCHES ABSCHALTEN





Sinkt die Spannung der Servicebatterie unter 10,5V, nach zirka 3 Minute schaltet das Bedienungspaneel mit allen aktiven Ladungen automatisch aus. In diesem Fall ist es ratsam alle Lasten mit dem Batterie-Hauptschalter unterbrechen und Aufladen der Batterie Service innerhalb von 2 Tagen.

WARNUNG: Wenn das Fahrzeug nicht in Gebrauch ist und die Verbindung 230V nicht vorhanden ist, trennen Sie das Service-Batterie mit dem Batterie-Hauptschalter.

ANSCHLÜSSE:









Auf der Rückseite der Steuerschalttafel befindet sich die Steckbuche für den seriellen Anschluss (Jp8), die Steckbuche für den Fühler der fakultativ Außentemperatur (JP3) und die Steckbuche für den Fühler der Innentemperatur Fernbedienung (JP4). Wenn die Verdrahtung des externen Temperatursensors an der Zentrale angeschlossen ist, wird der interne Sensor der Zentrale automatisch deaktiviert.

COMANDOS:

-  Botón con luz de aviso para encender o apagar LUCES INTERIORES (*)
-  Botón con luz de aviso para encender o apagar LUZ EXTERIOR (*)
-  Bouton avec témoin lumineux pour - éteindre le panneau de commande. - activer la fonction nuit
-  Botón con luz de aviso para encender o apagar BOMBA (*)
- AUX** Botón con luz de aviso para encender o apagar AUX (*)

(*) Luz amarilla si la carga está activa, luz verde si la carga está apagada.





INDICACIONES:

-  Este indicador luminoso se enciende cuando está presente la red 230V.
-  Este indicador luminoso se enciende cuando está activo el paralelo de las baterías con la autocaravana arrancada o en presencia de red de 230V cuando las dos baterías están acopladas, primero mediante la comprobación de voltaje de los servicios batería.
-  Al pulsar este botón, se muestra el indicador de temperatura interior (**IN**), al pulsar una segunda vez, muestra la temperatura exterior (**OUT**) solo si el sensor de temperatura externo está presente. Si el sensor de temperatura está averiado, aparece la inscripción " - ". La visualización queda activa durante unos 30 segs.
-  Pulsando repetidamente el botón se muestra en el nivel en% (0, 25, 50, 75, 100) de su Depósito identificado con el símbolo S1, el nivel en% (0,100) del Depósitos recuperación R1,R2. Si S1 está vacío o R1 y R2 están llenos, de la pantalla parpadea. Si la conexión al depósito está errada en el display aparece la inscripción " - - ". La visualización queda activa durante unos 30 segs.
-  Al pulsar este botón una vez que muestra el voltaje de la batería de servicios B2  , al pulsar un segundo vez que se muestra el voltaje de la batería de auto B1  . Pulsar el botón de nuevo se muestra en la batería de servicios autonomía% restante. Pulsar el botón de nuevo se muestra en la batería de auto autonomía% restante. Sólo en la pantalla en%, si hay  , el valor de la batería seleccionada mostrado se sustituye con segmentos móviles para indicar la carga de la batería. La visualización queda activa durante unos 30 segs.



ALARMAS:

- Baterías:** Batería auto (B1) menor de 11,8V o Batería servicios (B2) menor de 10,5V.
En este caso hay una alarma audible (si está activado) y batería de botón parpadeante que generó la alarma (durante los primeros 30 segundos se muestra en el valor).
- Depósitos:** Depósito S1 vacío o Depósitos recuperación R1 R2 llenos.
En este caso hay una alarma audible (si está activado) y el parpadeo del símbolo en el mismo tanque que ha generado la alarma (durante los primeros 30 segundos se muestra en el valor).
- 230 :** Cuando la red de 230 V está conectada y el vehículo arranca, se activa una alarma sonora y este mensaje parpadea en la pantalla.
- E :** Cet indicateur s'allume lorsque il ya manque de communication avec le dérivateur.
- P10 :** Salida D+ del portafusibles en cortocircuito o sobrecarga (ver el manual del portafusibles).
- P20 :** Sobretemperatura de la batería conectada al cargador NE287 (ver el manual del cargador).



CONFIGURACIÓN:

- Si mantiene pulsado más de 3 segundos este pulsador  se puede desactivar ("OFF" en la pantalla) o permitir ("ON" en la pantalla), presionando el mismo botón nuevamente, la alarma de descarga de la batería.
- Si mantiene pulsado más de 3 segundos el botón de  , se puede desactivar (se visualiza "OFF") o permitir (se visualiza "ON"), presionando el mismo botón nuevamente, el botón presionado tono de confirmación, y las alarmas sonoras.
- Si mantiene pulsado más de 3 segundos el botón de  , se puede desactivar (se visualiza "OFF") o permitir (se visualiza "ON"), presionando el mismo botón nuevamente, la alarma del tanque previamente seleccionada.
- Si mantiene pulsado más de 8 segundos el botón de  , la pantalla mostrará la versión de firmware del panel por un segundo y luego la versión de firmware para el derivación en uso por un segundo más.

MODO APAGADO / NOCHE:

-  Al presionar esta tecla durante 1 segundo, el panel se apaga al mostrar la palabra "OFF".
Si permanece presionado por otros 3 segundos, el panel muestra la escritura "S₁ b" y la función nocturna está habilitada.
En el modo nocturno, todos los símbolos están apagados, solo el símbolo  permanece encendido, las alarmas no se señalizan, pero se controla el apagado automático. Al presionar cualquier botón, los símbolos se vuelven a encender.

GESTIÓN CONSUMOS:

- Para activar el panel de control, toque el lado derecho o izquierdo del panel donde están los botones presentes durante 1 segundo. El panel después de 30 seg. cambia en modalidad stand-by apagando todos los símbolos de los botones excepto  y los símbolos de las cargas activas. Los botones se vuelven a encender cuando se toca durante 1 segundos. El lado derecho o izquierdo del panel. En modalidad stand-by (sin cargas activas) el tablero de mandos con el derivador tiene un consumo total de 35mA aproximadamente. Pulsando el botón  se apaga el tablero de mandos reduciendo a tan sólo 3mA el consumo total.

PARADA AUTOMÁTICA:

- Si la tensión de la batería de los servicios desciende por debajo de los 10,5V y transcurrido 3 minute se verifica un auto-apagado del tablero de mandos con correspondiente apagado de todas las cargas activas. En este caso es aconsejable desconectar todas las cargas con el interruptor principal de la batería y recargar la batería de servicio dentro de 2 días.

ATENCIÓN: Si el vehículo no está en uso y el enlace 230 no está presente, desconecte la batería en servicio con el interruptor principal de la batería servicios.

CONEXIONES:

- En la parte trasera del tablero se encuentran el conector para la conexión serial (Jp8), el conector para el sensor de la temperatura exterior opcional (JP3) y el conector para el sensor de la temperatura interior remoto (JP4).
- Al conectar el sensor de temperatura interno remoto, el panel excluirá automáticamente el sensor del panel interno.

I GARANZIA: NORDELETRONICA riconosce un periodo di garanzia di 2 (due) anni su tutti i suoi prodotti elettronici in rispetto alla Direttiva Comunitaria 1999/44/CE recepita con Decreto Legislativo 24/2002. Sono esclusi dalla garanzia guasti o danni causati da: Uso inadeguato e inappropriato del prodotto o impiego per uno scopo diverso da quello previsto normalmente e sotto inosservanza delle relative istruzioni per l'uso, negligenza, imprudenza o imperizia nell'installazione e nell'uso (NORDELETRONICA declina ogni responsabilità per danni a cose o persone), manutenzioni e/o riparazioni effettuate da personale esterno o non direttamente autorizzato da NORDELETRONICA. **I prodotti senza diritto o fuori garanzia verranno esclusivamente riparati a carico del cliente (spese di trasporto e riparazione).**

GB GUARANTEE: NORDELETRONICA grants a guarantee period of 2 (two) years on all its electronic products (in application of EU Directive 1999/44/CE. The guarantee excludes faults or damage to products originating from: unsuitable or inappropriate use of the product or its employment for a purpose different from its usual one (NORDELETRONICA declines all responsibility for damage to people or things), or failure to observe the instructions for use provided by NORDELETRONICA, negligence, carelessness or unskilled practice in installation and use, maintenance and/or repairs carried out by external personnel or not authorized directly by NORDELETRONICA. **Inapplicable products or those not covered by the terms of the guarantee shall be repaired exclusively at the customer's expense (transport and repairs).**

F GARANTIE : Tous nos produits électroniques NORDELETRONICA sont garantis deux ans conformément à la Norme Communautaire 1999/44/CE. Les pannes ou les dommages imputables aux cas de figure ci-dessous sont hors garantie : usage impropre et inadéquat du produit ou utilisation autre que celle pour laquelle le produit a été fabriqué, non respect du mode d'emploi, négligence, imprudence ou impéritie lors de l'installation et à l'usage. NORDELETRONICA décline toute responsabilité dans le cas de dommages à des personnes ou à des choses dans le cas de maintenance effectuée par des tiers non expressément autorisés par elle. **Les réparations de produits non couverts ou hors garantie seront à charge du client (frais de transport et réparation).**

D GARANTIE-BEDINGUNGEN: NORDELETRONICA gewährt eine Garantie für den Zeitraum von 2 (zwei) Jahren auf alle seine elektronischen Produkte gemäß der Richtlinie der Europäischen Gemeinschaft 1999/44/CE.

Von der Garantie ausgenommen sind Störungen und Schäden welche durch folgendes entstanden sind: Unsachgemässiger und ungeeigneter Einsatz des Produktes oder Gebrauch für andere Zwecke als normalerweise vorgesehen und/oder Nichtbeachtung der Gebrauchsanweisungen, Leichfertigkeit, Unvorsichtigkeiten im Einbau und in der Benutzung. NORDELETRONICA weist jegliche Verantwortung zurück für entstandene Schäden an Sachen oder Personen welche durch Reparatur- und Unterhaltsarbeiten entstanden sind, die von Personal verursacht wurden, welches nicht *explizit und direkt von NORDELETRONICA dazu beauftragt* wurde. **Produkte ohne Garantieanspruch oder ausserhalb des Garantie-Zeitrahmens liegend werden ausschliesslich zu Lasten des Kunden repariert (Reparatur und Transportkosten).**

E GARANTÍA: NORDELETRONICA reconoce un periodo de garantía de 2 (dos) años en todos sus productos electrónicos según la Directiva Comunitaria 1999/44/CE. Se excluyen de la garantía averías o daños causados por: Uso inadecuado e inapropiado del producto o uso para un fin distinto de lo que está previsto normalmente, no observancia de las correspondientes instrucciones de uso, negligencia, imprudencia o impericia durante la instalación o el uso (NORDELETRONICA declina toda responsabilidad por daños a cosas o personas), mantenimientos y/o reparaciones efectuados por personal exterior o no directamente autorizado por NORDELETRONICA. **Los gastos de reparación de productos sin derecho o fuera de garantía estarán exclusivamente a cargo del cliente (gastos de transporte y reparación).**



Viale delle Industrie 6A - ITALY
31018 Z.I. ALBINA DI GAIARINE (TV)
Tel.+39 0434 759420
www.nordeletronica.it

